

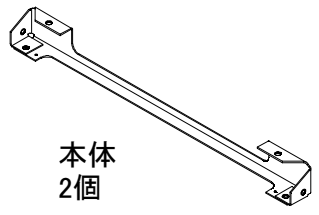



HT-RCG500(壁付けブラケット)組立説明書

2013.2 改訂版

部品	ビス類
 <p>本体 2個</p>	 <p>M12×70アンカーボルト 4本</p>  <p>ボルトキャップ 4個</p>  <p>M12×30座付きボルト 4本</p>  <p>M12座付きナット 4個</p>

組立方法

初めに、コンクリート製の壁面にアンカー用の穴をあけます。
(コンクリートの厚さは100mm以上必要)
アンカー用の穴位置は、スーケルなどで測る方法と、本部材を利用してアンカー位置を決める方法があります。
本部材を利用してアンカー位置を決めるには次のようにして下さい。

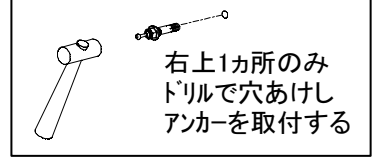

アンカー位置を決め易くする為、
右上1か所のみアンカーを固定
します(φ12.7 深さ50mmのドリル穴)

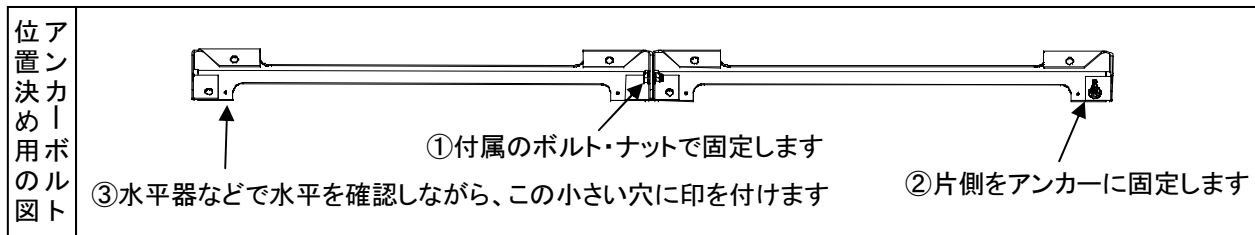

図のように印を付けた後、ボルトを外しアンカーの穴(φ12.7深さ50mm)をあけアンカーを取付します

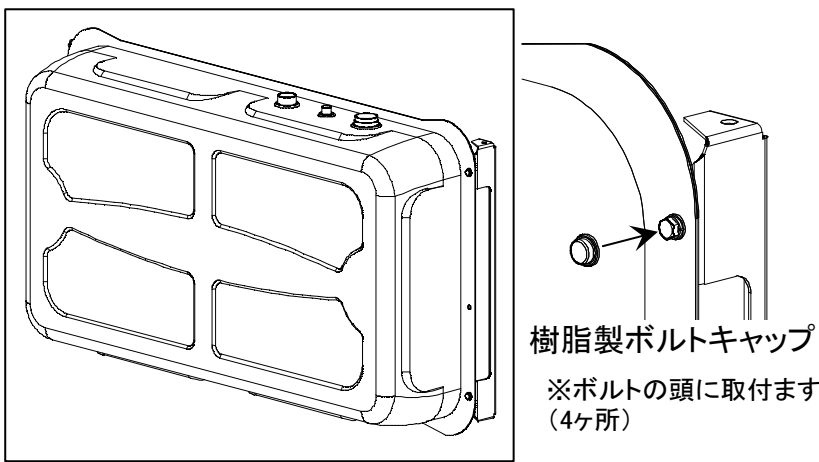
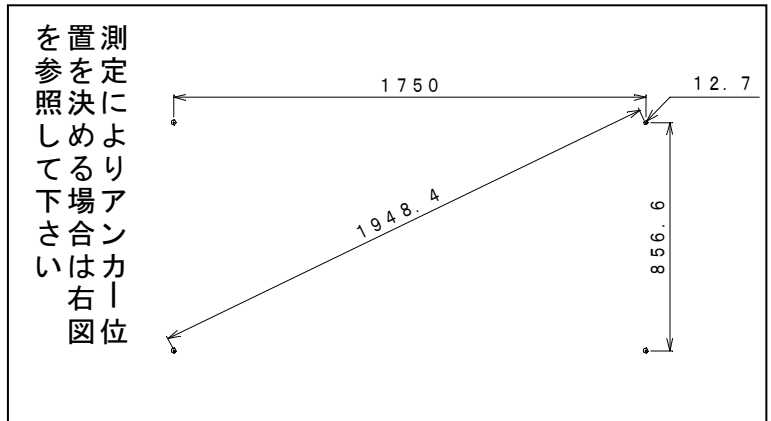
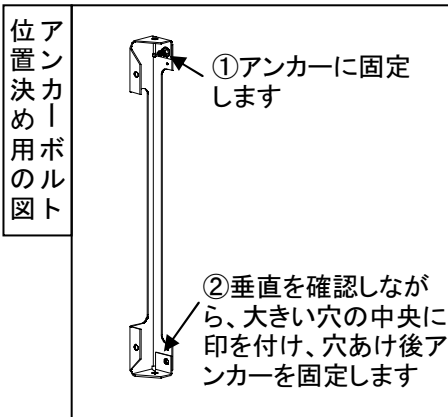

コンクリートの壁面にひび割れなどないか
確認してください。アンカー付近にひび割れ
がある場合や壁面に大きなひび割れがある
場合は使用を中止して下さい

株式会社 ホクエイ

本社 〒007-0882
札幌市東区北丘珠2条3丁目2番30号
Tel(011)781-5111

関東(営) 〒362-0021
埼玉県上尾市原市3206-3 江端ビル2F
Tel(048)721-9091

ボルト・ナットで缶体とブラケットを固定し
それをアンカーボルトに固定します
(現場及び工具によっては、先にブラケット
とアンカーボルトを固定して下さい)